



Cafitesse Excellence

Gebruikershandleiding

EXCLLNC / 2011-03



Copyright 2010 © Sara Lee International Foodservice, Nederland

De Engelse versie is het origineel van deze gebruikershandleiding.
Alle andere talen zijn vertalingen van de originele gebruikershandleiding.

Fabrikant:
N&W Global Vending SpA
Via Roma 24
24030 Valbrembo (BG)
Italië

INHOUDSOPGAVE

1 - INTRODUCTIE.....	4	5 - REINIGING.....	16
Over het apparaat.....	4	Reinigingsprocedures.....	16
Belangrijk.....	4	Wanneer het apparaat reinigen.....	16
Gebruikte symbolen in deze handleiding.....	4	Buitenkant reinigen.....	16
2 - VEILIGHEIDS INSTRUCTIES.....	5	Spoelen.....	17
Algemene veiligheid.....	5	Reinigen & Spoelen.....	18
Vervoer en opslag.....	6	6 - PROGRAMMEREN.....	20
Installatie.....	6	Operator modus starten.....	20
Voedselveiligheid (HACCP).....	7	Operator modus bediening.....	20
Training.....	7	TELLERS.....	21
3 - OVERZICHT.....	8	Dranktellers.....	21
Algemeen overzicht.....	8	Voorkeuze tellers.....	21
Bedieningspaneel overzicht.....	9	VOLUME.....	22
Beeldscherm overzicht.....	10	STERKTE.....	22
4 - GEBRUIK.....	11	DATUM / TIJD.....	23
Plaatsen van product pakken.....	11	SCHOONMAAK DAGEN.....	23
Lege product pakken.....	11	Reinigingsdagen vaststellen.....	23
Kop/kan plaatsing.....	11	Dagen voor "Reinigen & Spoelen" instellen.....	24
Drankuitgifte.....	12	Dagen voor "Spoelen" instellen.....	24
Geportioneerde of continu uitgifte.....	12	ECO SETTINGS.....	25
Drankuitgifte met voorkeuzes.....	13	Zelflerende ECO modus.....	25
Koud voorkeuze.....	13	Aan-/uitzetten ECO modus.....	26
Volume voorkeuze.....	13	ECO start en eindtijd instellen.....	26
Sterkte voorkeuze.....	14	ECO boiler temperatuur instellen.....	26
Op slot zetten/vrijgeven van het apparaat.....	14	TELEFOONNUMMER.....	27
Drankuitgifte tijdens op slot (<i>optie</i>).....	14	Aan-/uitzetten telefoonnummers.....	27
Het apparaat uitschakelen.....	15	Telefoonnummers instellen.....	27
Het apparaat inschakelen.....	15	7 - PROBLEMEN OPLOSSEN.....	28
		8 - SPECIFICATIES.....	30

1 - INTRODUCTIE

Over het apparaat

Hartelijk dank voor het kiezen van de Cafitesse Excellence.

De Cafitesse Excellence is een hoog kwaliteits koffieapparaat specifiek ontworpen om de professionele foodservice industrie te voorzien van warme en koude* koffie, koffiespecialiteiten, cacao dranken (*optie*) en water.

Deze handleiding bevat gedetailleerde bedienings- en veiligheidsinstructies. Houdt u zich aan de bedienings- en onderhoudsvoorschriften zoals vermeld in deze handleiding en volg de voedselveiligheids voorschriften / HACCP op. Mocht u vragen hebben, neem dan contact op met uw Cafitesse systeem leverancier.

Belangrijk

Het apparaat mag alleen geplaatst worden op locaties waar er toezicht is van getrainde personen.

Het bedienen, vullen en reinigen van het apparaat mag alleen gebeuren door bevoegde en getrainde personen. Zorg ervoor dat nieuw personeel deze gebruikershandleiding leest voordat zij het apparaat zullen bedienen en dat zij de (voedsel)veiligheids voorschriften begrijpen.

De fabrikant en Sara Lee International Foodservice kunnen niet verantwoordelijk worden gehouden in het geval van schade en/ of verwondingen door onjuist gebruik van het apparaat of van het niet opvolgen van de procedures zoals beschreven in deze gebruikershandleiding.

Gebruikte symbolen in deze handleiding

De volgende symbolen worden in deze handleiding gebruikt in combinatie met een tekst om belangrijke en kritieke informatie te benadrukken. Houdt u aan deze opmerkingen en voorkom verwondingen en product schade.



Noot:

Geeft extra informatie die van hulp kan zijn bij het bedienen van het apparaat.



Let op:

Waarschuwt tegen onveilige handelingen. Houdt u aan voedselveiligheids voorschriften, voorkom verwondingen of schade aan het apparaat.



Waarschuwing:

Waarschuwt voor potentieel gevaarlijke situaties die, als niet voorkomen, kunnen resulteren in zware verwondingen of dood.



Gevaar:

GEEFT ONMIDDELIJK GEVAARLIJKE SITUATIES AAN DIE, ALS NIET VOORKOMEN, ZULLEN RESULTEREN IN ZWARE VERWONDINGEN OF DOOD.

2 - VEILIGHEIDS INSTRUCTIES

Algemene veiligheid

Het apparaat is niet bedoeld voor bediening door personen (inclusief kinderen) met psychische of fysieke beperkingen. Om hun veiligheid te waarborgen, dienen zij toezicht en instructie te krijgen van een competent persoon betreffende het gebruik van het apparaat.

 **Gevaar:**
RAAK NOOIT DE STROOMVOORZIENING AAN WANNEER UW HANDEN OF DE STROOMVOORZIENING NAT IS.

 **Waarschuwing:**
Laat geen kinderen in de buurt van het apparaat zonder toezicht.

 **Waarschuwing:**
Schakel het apparaat uit als de netsnoer van het apparaat beschadigd is en neem contact op met uw leverancier.

 **Waarschuwing:**
De producten uit het apparaat zijn zeer heet! Om verbranding te voorkomen dient u uw handen en andere lichaamsdelen weg te houden van het uitgifte gedeelte zodra er op een keuzeknop is gedrukt en tijdens het spoelen van het apparaat.

 **Waarschuwing:**
Plaats geen koppen, potten of containers gevuld met vloeistof op het apparaat.

 **Waarschuwing:**
Er is een risico op verbranding als koppen/potten/containers vallen.

 **Waarschuwing:**
Houdt voldoende ruimte vrij rondom het apparaat zodat u weg kunt komen indien hete vloeistoffen spatten.

 **Waarschuwing:**
Plaats het apparaat op een tafel of kast met een minimum hoogte van 60 cm/24 in om te voorkomen dat kinderen een keuzeknop kunnen indrukken.

 **Let op:**
Controleer en leeg de lekbak van het apparaat regelmatig om verbranding en slipgevaar als gevolg van het overstromen van de lekbak te voorkomen.

Vervoer en opslag

Vervoer en sla het apparaat altijd op in de originele verpakking.

Voor het opslaan en/of vervoeren van het apparaat:

- Plaats de product pakken in een koeling.
- Reinig het apparaat.
- Neem contact op met uw Cafitesse systeem leverancier zodat een bevoegde en getrainde service technicus het water uit de boiler kan laten en het apparaat tegen vorstschade kan beschermen.



Let op:

Het apparaat mag niet blootgesteld worden aan vorst gedurende gebruik, opslag of vervoer.

Installatie

Het installeren, verplaatsen, onderhoud en programmeren van het apparaat mag alleen door een bevoegde en getrainde service technicus worden uitgevoerd.

Het apparaat dient geïnstalleerd te worden door uw Cafitesse systeem leverancier met in acht name van de installatie vereisten:

Het apparaat is uitsluitend ontworpen voor gebruik binnenshuis en dient te worden geplaatst op een stabiele vlakke ondergrond, zoals een tafel of kast die het gewicht van het apparaat kan dragen. Zorg dat het apparaat niet in contact kan komen met direct zonlicht, vorst en regen.

Zorg ervoor dat er voldoende ventilatie ruimte rondom het apparaat aanwezig is en dat de voor- en achterzijde toegankelijk zijn voor onderhoud.

Gebruik uitsluitend nieuwe waterslangen en verbindingen in overeenstemming met EN61770 voor het aansluiten van de watervoorziening. Oude en/of gebruikte waterslangen zijn niet toegestaan.

Het apparaat dient aangesloten te worden op een drinkwaterleiding in overeenstemming met lokale wetten en regels. In het geval van koude dranken dient de kwaliteit van de watervoorziening te worden gecontroleerd om er zeker van te zijn dat het koude water veilig is volgens lokale wetten en regels.

Bescherm het apparaat tegen lopend water, spatten, sproeien of stoom, hitte en veel stof.

Het apparaat mag niet gereinigd worden door middel van een waterstraal en is niet geschikt voor plaatsing in een ruimte waar waterstralen worden gebruikt.

Als het apparaat aangesloten is door middel van een permanent bedrade stroomvoorziening (zonder stekker), dan dient het elektrisch circuit te zijn voorzien van een circuit breker met contactopeningen van tenminste 3 mm tussen de polen.

Als het apparaat aangesloten is door middel van een wandcontactdoos, gebruik dan een geaarde verbinding in overeenstemming met de lokale wetten en regels. Zorg ervoor dat deze aansluiting is beveiligd door middel van een aardlek en dat de wandcontactdoos en stekker altijd bereikbaar zijn.

Voedselveiligheid (HACCP)

Het apparaat is ontworpen in overeenstemming met voedselveiligheid richtlijnen, inclusief HACCP, zoals vereist is in de foodservice industrie.

De operator dient zich te houden aan deze richtlijnen en hygiënisch te werk te gaan. Houdt u zich aan de reinigingsinstructie zoals beschreven in deze handleiding. HACCP richtlijnen vereisen dat de reinigingsmomenten wordt geregistreerd.

- Volg de opslag- en gebruiksinstructie zoals gedrukt op de Cafitesse productverpakking op.
- Was uw handen alvorens het hanteren van productverpakkingen of machine-onderdelen die in contact komen met ingrediënten.
- Raak het uiteinde van de doseertuit niet aan. Indien reiniging nodig is, de doseertuit uitsluitend met kraanwater spoelen.
- Houdt u zich aan de "tenminste houdbaar tot" en vervaldata. Gebruik het product niet als één van beide data is verlopen en gebruik altijd het oudste product eerst (volgens first-in, first-out principe).
- Houdt de ruimte rond het apparaat schoon en omgeruimd.

- Gebruik alleen reinigingsmiddelen die goedgekeurd zijn door de voedingsindustrie en uw Cafitesse systeem leverancier. Raadpleeg het label van het reinigingsmiddel voor het veilig gebruik hiervan.



Gevaar:

**SPROEI OF SPAT GEEN WATER OP HET APPARAAT.
GEBRUIK GEEN WATERSTRAAL VOOR REINIGING.**



Gevaar:

**KANTEL HET APPARAAT NOOIT OM ER ACHTER OF ER
ONDER TE REINIGEN. VOORKOM BRANDWONDEN!
DE BOILER BEVAT ZEER HEET WATER WAT ERUIT KAN
STROMEN TIJDENS HET KANTELEN OF VERPLAATSEN
VAN HET APPARAAT**

Training

Train nieuwe personeelsleden in voedselveiligheid (HACCP).

- Informeer nieuw personeel over de schoonmaak momenten en procedures.
- Laat nieuw personeel deze handleiding lezen alvorens het apparaat te gebruiken.
- Houdt deze handleiding in de buurt van het apparaat.

Neem bij vragen contact op met uw Cafitesse systeem leverancier.

3 - OVERZICHT

Algemeen overzicht

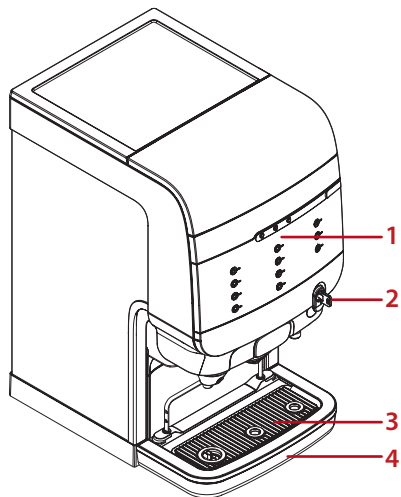

1. Bedieningspaneel
2. Deurhendel (*slot optioneel*)
3. Koppenplateau
4. Lekbak

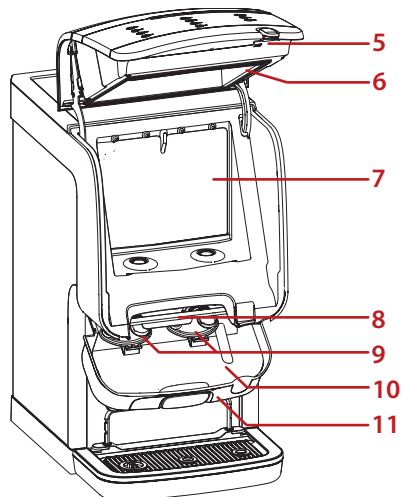

5. LOCK/Clear-Error knop
6. Koelingdeur
7. Koeling
8. Openingshendel
9. Mixerkommen
10. Interne lekbak
11. Uitgiftedeelte

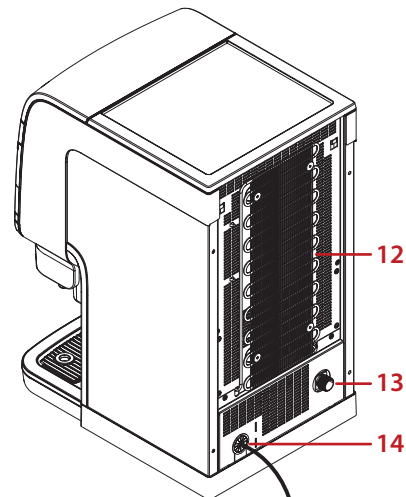

12. Condensatierooster
13. Wateraansluiting
14. Netsnoer

Bedieningspaneel overzicht

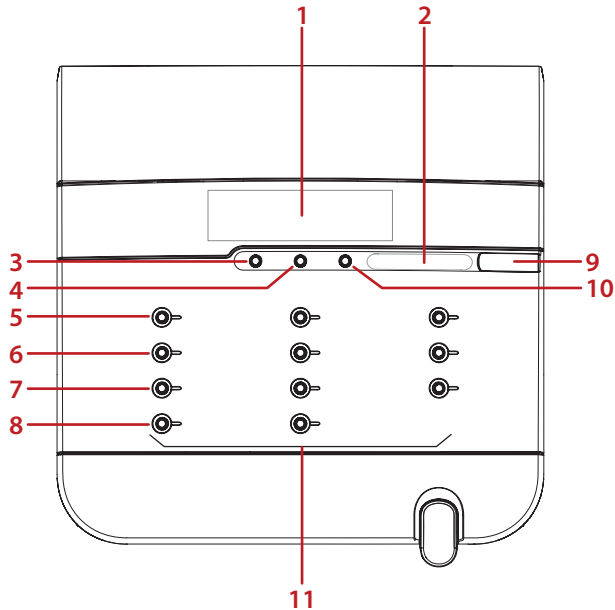

1. Beeldscherm
2. Voorkeuze schuif **STERKTE**
3. Voorkeuze knop **KOUD***
4. Voorkeuze knop **VOLUME**
5. Operator modus: ▲ (omhoog)
6. Operator modus: ▼ (omlaag)
7. Operator modus: ↵ (bevestig)
8. Operator modus: ← (terug)
9. Aansluiting voor USB sleutel
10. **STOP**
11. Drinkselectie:
 - Links: Melk, Cacao, Koffie of Thee*
 - Midden: Koffie of Thee*
 - Rechts: Water

* = drinkselecties, inclusief koud, zijn afhankelijk van de versie en instellingen van het apparaat

Beeldscherm overzicht

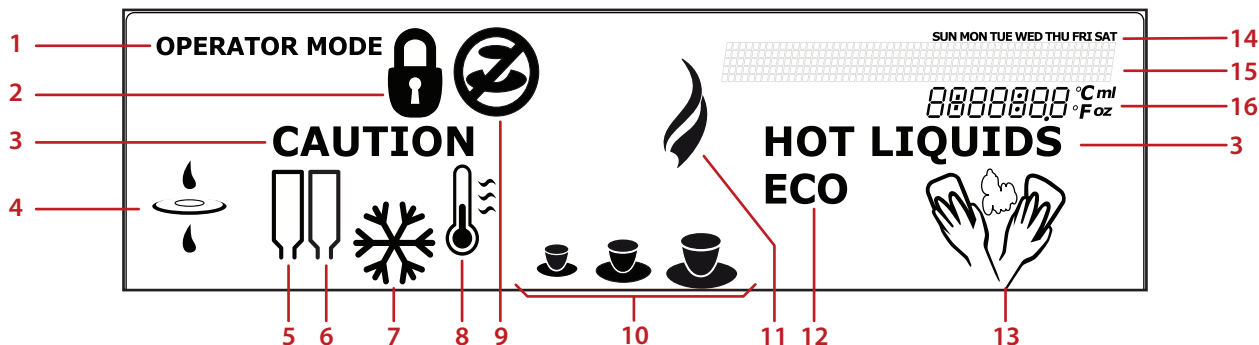

1. **OPERATOR MODE**
de operator USB sleutel is ingebracht en de operator modus is actief
2. **SLOT**
het apparaat staat op slot en kan geen dranken uitgeven
3. **CAUTION HOT LIQUIDS***
dranken worden uitgegeven of het apparaat wordt gespoeld
4. **FILTER**
vervang water filter
5. **PRODUCT PAK LINKS**
6. **PRODUCT PAK RECHTS**
7. **KOUD (alleen in operator modus)****
koude dranken
8. **OPWARMEN**
de boiler is aan het opwarmen
9. **UITGIFTE GEBLOKKEERD**
de gekozen drank kan niet worden uitgegeven
10. **VOLUME**
klein, middel of groot
11. **HEET (alleen in operator modus)**
hete dranken
12. **ECO**
de energie spaarstand is actief
13. **REINIGING**
reiniging is noodzakelijk
14. **WEEKDAGEN**
15. **BERICHT**-regel
berichten worden weergegeven die u door de reiniging, het programmeren of foutmeldingen leiden
16. **INFO**-veld
toont koeltemperatuur, tijd, foutcodes, etc.

4 - GEBRUIK

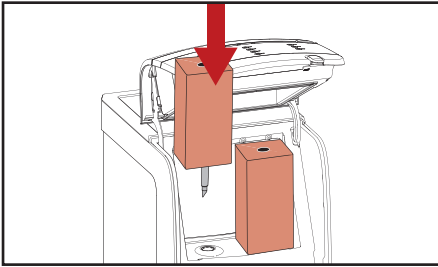

Fig. 4.1 - Plaats product pak

Plaatsen van product pakken



Let op:

Gebruik nooit een bevroren of beschadigd product pak. Gebruik geen producten die over de "tenminste houdbaar tot" datum zijn.

1. Was uw handen voordat u een product pak aanraakt.
2. Lees en volg de instructie op de achterzijde van het pak.
3. Open de koelingdeur.
4. Plaats het product pak (fig. 4.1).
5. Sluit de deur.
6. Maak een test drank.

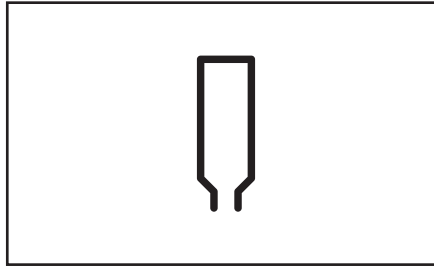

Fig. 4.2 - Product pak leeg icoon

Lege product pakken

Als een product pak leeg is, zullen de bijbehorende dranklabels dimmen en de uitgifte van deze dranken zal niet mogelijk zijn. Het icoon voor leeg product pak (fig. 4.2) zal op het beeldscherm verschijnen.

De uitgifte van water is nog wel mogelijk.

Als een operator telefoonnummer is ingesteld in het operator menu **TELEFOONNUMMER** (zie pagina 26) zal dit verschijnen:

PRODUCT LEEG  **0123456789**

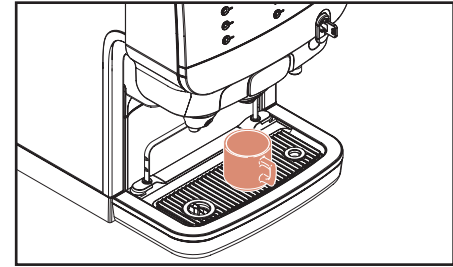

Fig. 4.3 - Kop plaatsing

Kop/kan plaatsing

Het apparaat het drie uitgiftepunten:

- Links: voor melk, cacao, thee of koffiedranken*
- Midden: voor koffie of thee*
- Rechts: voor water



Let op:

Plaats uw kop of kan onder het uitgiftepunt van de door u gewenste drank.

Plaats uw kop op het koppenplateau of op de lekbak (fig. 4.3).

Een special voetstuk is nodig bij het gebruik van kannen.

* = drankselecties, inclusief koud, zijn afhankelijk van de versie en instellingen van het apparaat

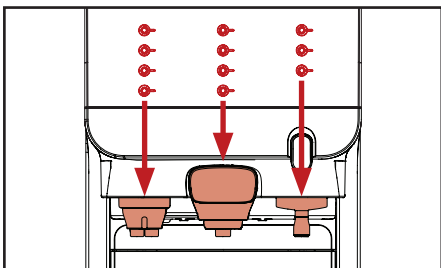

Fig. 4.4 - Knop komt overeen met het uitgiftepunt

Drankuitgifte



Waarschuwing:

De vloeistoffen uit het apparaat stromen zijn heet! Voorkom brandwonden! Houdt handen en andere lichaamsdelen weg van het apparaat tijdens uitgifte. Laat nooit kinderen zonder toezicht bij het apparaat.

Om een drank uit te geven:

1. Plaats uw kop direct onder het uitgiftepunt van uw selectie (fig. 4.4).
2. Druk op de keuzeknop van uw keuze. De drank zal uitgegeven worden.
3. Druk op **STOP** als u de uitgifte wilt onderbreken of annuleren.

Geportioneerde of continu uitgifte

Tijdens de plaatsing kan de service technicus voor de het apparaat instellen met een van de volgende uitgifte opties:

Geportioneerde uitgifte

De keuzeknop hoeft slechts één maal ingedrukt toe worden. De uitgifte stopt automatisch na één drank (het volume kan door de service technicus worden ingesteld).



Let op:

Druk op **STOP** als de kop of kan te klein is voor het gekozen volume en er kans op brandwonden door overstromen.

Continu uitgifte

Houdt de keuzeknop ingedrukt totdat uw kop of kan vol genoeg is. De uitgifte stopt zodra u de knop los laat.



Noot:

Wij bevelen het gebruik van geportioneerde uitgifte met vaste kopvolumes aan bij zelfbediening.

Drankuitgifte met voorkeuzes

Uw apparaat ondersteunt voorkeuze opties. De service technicus kan deze opties tijdens plaatsing voor u aan- of uitzetten. Als op een voorkeuzeknop wordt gedrukt, zullen de volgende opties op het apparaat worden weergegeven:

- **KOUD** opties lichten wit op*
- **VOLUME** op het beeldscherm (klein - middel - groot)
- **STERKTE** aangegeven door schuifpositie



Noot:

Het apparaat gaat automatisch na enkele seconden terug naar de standaard stand als er geen knop wordt ingedrukt.

Koud voorkeuze*

1. Plaats uw kop.
2. Druk op de voorkeuzeknop **KOUD** om deze te activeren. De beschikbare koude dranken zullen wit oplichten. Alle andere dranken zullen gedimd worden.
3. Druk op een keuzeknop. De koude drank wordt uitgegeven.
4. Druk op **STOP** om terug te gaan naar de standaard stand.

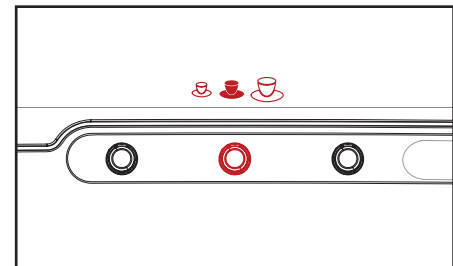

Fig. 4.5 - Volume voorkeuze

Volume voorkeuze

1. Plaats uw kop.
2. Druk op de voorkeuzeknop **VOLUME** om deze te activeren. Een kop icoon (klein - middel - groot) wordt weergegeven (fig. 4.5).
3. Druk op de voorkeuzeknop totdat de gewenste volume wordt weergegeven.
4. Druk op een keuzeknop. De drank wordt in de geselecteerde grootte uitgegeven.



Waarschuwing:

De vloeistoffen die uit het apparaat stromen zijn heet! Voorkom brandwonden! Houdt handen en andere lichaamsdelen weg van het apparaat tijdens uitgifte.

* = koude dranken zijn niet beschikbaar op alle versies

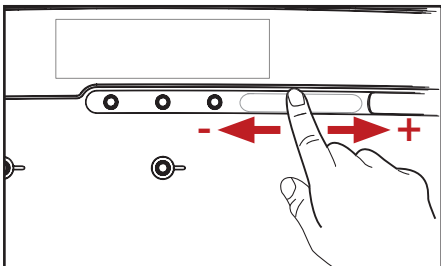

Fig. 4.6 - Sterkte voorkeuze

Sterkte voorkeuze

1. Plaats uw kop.
2. Glij met uw vinger over de **STERKTE** schuif om de sterkte van uw drank in te stellen (fig. 4.6).
3. Druk op een keuzeknop. De drank wordt in de geselecteerde sterkte uitgegeven.



Waarschuwing:

De vloeistoffen die uit het apparaat stromen zijn heet! Voorkom brandwonden! Houdt handen en andere lichaamsdelen weg van het apparaat tijdens uitgifte.

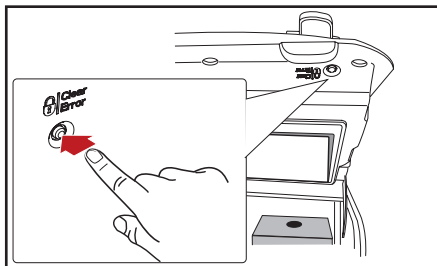

Fig. 4.7 - LOCK/Clear-Error knop

Op slot zetten/vrijgeven van het apparaat

1. Open de koelingdeur.
2. Druk op de LOCK/Clear-Error knop om het apparaat op slot te zetten (fig. 4.7).

Het slot icoon zal op het beeldscherm verschijnen (fig. 4.8).

De drankuitgifte wordt geblokkeerd. De koeling en boiler blijven wel actief.

3. Om het apparaat vrij te geven, drukt u nogmaals op de LOCK/Clear-Error knop.

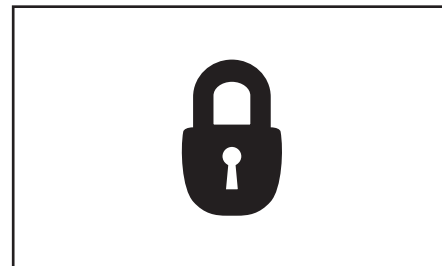

Fig. 4.8 - Slot icoon

Drankuitgifte tijdens op slot (optie)

Stop de USB vrijgavesleutel in de USB poort van het apparaat om tijdelijk uitgifte mogelijk te maken.

Zolang de USB vrijgavesleutel ingestoken is, kunnen dranken uitgegeven worden.

Als de sleutel verwijderd, is zal het apparaat weer op slot gaan en het slot icoon weer op het beeldscherm verschijnen.

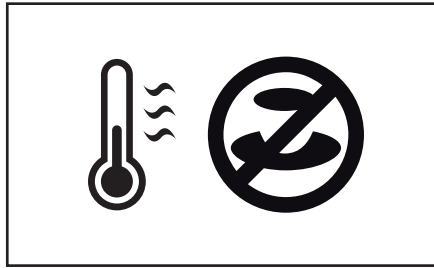

Fig. 4.9 - Opwarmen/Uitgifte geblokkeerd iconen

Het apparaat uitschakelen

Als u het apparaat gedurende een langere tijd niet gebruikt:

1. Verwijder de product pakken en controleer de vervaldatum.
2. Sla de product pakken op in een koeling totdat het apparaat weer in gebruik wordt gesteld. Gooi het pak weg als de vervaldatum is verstreken.



Let op:

Vries ontdooid productpakken nooit in.

3. Reinig en spoel het apparaat.
4. Haal de stekker uit de wandcontactdoos.
5. Sluit de watertoevoer af.

Het apparaat inschakelen

1. Open de watertoevoer.
2. Steek de stekker in de wandcontactdoos.

Het apparaat begint water op te warmen en de koeling af te koelen. Drankuitgifte is geblokkeerd totdat het water de juiste temperatuur voor uitgifte heeft bereikt.

3. De iconen voor opwarmen en uitgifte geblokkeerd zullen op het beeldscherm verschijnen (fig. 4.9).
4. Zodra het water voldoende is opgewarmd zullen de iconen verdwijnen en zal het apparaat dranken kunnen uitgeven.



Noot:

Afhankelijk van de versie van het apparaat en de omgevings temperatuur kan het opwarmen van de boiler 30 ~ 120 minuten duren. Het afkoelen van de koeling kan 24 uur of meer duren.



Noot:

Als het apparaat voor langere tijd uit is geweest, zullen de datum en tijd opnieuw moeten worden ingesteld zodat het reinigingsprogramma en de ECO instellingen weer correct werken.

5 - REINIGING



Fig. 5.1 - Reiniging & Uitgifte geblokkeerd iconen

Reinigingsprocedures

Er zijn twee reinigingsprogramma's:

- "Spoelen" van drankuitgifte
- "Reinigen & Spoelen" van de koeling en de drankuitgifte.

U kunt de weekdagen voor "Reinigen & Spoelen" en "Spoelen" instellen in het operator menu **SCHOONMAAK DAGEN** (zie pagina 23).



Let op:

Om de voedselveiligheid te garanderen is het verplicht om het "Reinigen & Spoelen" programma minimaal één keer per week uit te voeren. Bij de Melk-Koffie versie dient u ook nog het "Spoelen" programma één keer per week uit te voeren.

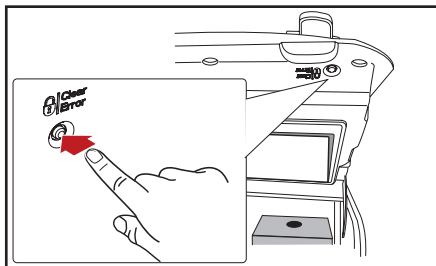

Fig. 5.2 - Apparaat op slot zetten

Wanneer het apparaat reinigen

Voer het reinigingsprogramma uit wanneer het reinigings icoon op het beeldscherm wordt weergegeven (fig. 5.1, links).

Als het apparaat niet binnen 24 uur na de melding gereinigd en/of gespoeld wordt, zal de uitgifte geblokkeerd worden en het bijbehorende icoon op het beeldscherm verschijnen (fig. 5.1).

Voer het reinigingsprogramma uit om uitgifte weer mogelijk te maken.

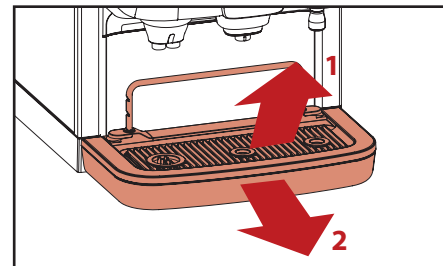

Fig. 5.3 - Verwijder koppenplateau & lekbak

Buitenkant reinigen



Noot:

Wij adviseren de buitenkant van het apparaat dagelijks te reinigen.

1. Open de koelingdeur en druk op de LOCK/Clear-Error knop (fig 5.2) om te voorkomen dat tijdens het reinigen per ongeluk dranken worden uitgegeven.
2. Verwijder het koppenplateau door deze van de houder af te halen (fig 5.3, 1).
3. Verwijder de lekbak (fig 5.3, 2).
4. Leeg de lekbak.



Noot:

Controleer en leeg de lekbak regelmatig.

5. Reinig de lekbak en het koppenplateau.

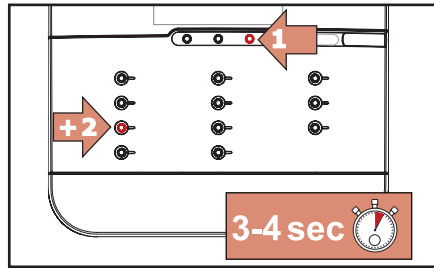

Fig. 5.4 - Reiniging modus starten

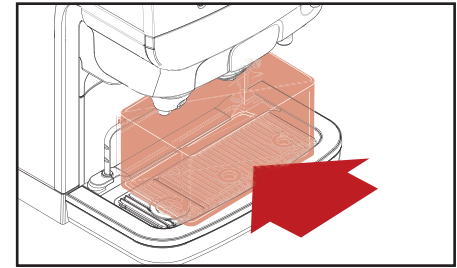

Fig. 5.5 - Plaats opvangbak

6. Reinig de buitenzijde van het apparaat met een schone vochtige doek.
7. Plaats alle onderdelen weer terug.

Spoelen



Noot:

U kunt op elk gewenst moment het spoelprogramma starten door de hierna beschreven procedure te volgen.

1. Druk eerst op **STOP** en dan gelijktijdig op **◀** en houdt de knoppen gedurende 3-4 seconden vast om de reiniging modus te starten (fig. 5.4).

Volg de instructies op het beeldscherm:
PLAATS AUB DE OPVANGBAK (MIN 4L). DRUK OP ◀ ALS U KLAAR BENT

2. Plaats de opvangbak (fig. 5.5) onder de uitgiftepunten en druk op **◀**.



Waarschuwing:

De vloeistoffen die uit het apparaat stromen zijn heet! Voorkom brandwonden! Houdt handen en andere lichaamsdelen weg van het apparaat tijdens uitgifte.

Volg de instructies op het beeldscherm:

DRUK OP ◀ OM DOOR TE SPOELEN

3. Druk op **◀** om het spoelen te starten.

De voortgang wordt op het beeldscherm weergegeven. Het apparaat is na voltooiing klaar voor gebruik.

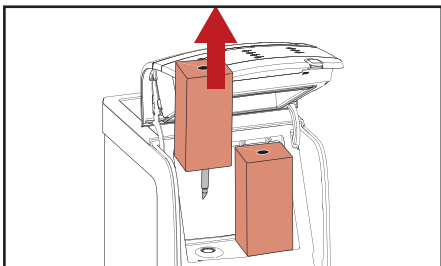

Fig. 5.6 - Verwijder pakken

Reinigen & Spoelen

1. Druk eerst op **STOP** en dan gelijktijdig op **←** en houdt de knoppen gedurende 3-4 seconden vast om de reiniging modus te starten (fig. 5.4).

Volg de instructies op het beeldscherm:

VERWIJDER AUB DE PRODUCTPAKKEN

2. Open de koelingdeur.
3. Verwijder de product pakken (fig. 5.6).



Noot:

Gebruik de meegeleverde extra set mixerkommen en afdichtingsringen om tijd te besparen.

Volg de instructies op het beeldscherm:

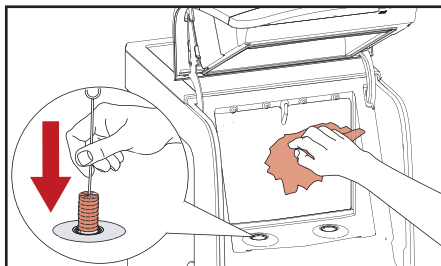

Fig. 5.7 - Reinig de koeling

MAAK AUB DE BINNENKANT VAN DE KOELING SCHOON EN PLAATS HET PAK TERUG

4. Reinig de doseertuit opening met een spiraalborstel en de binnenkant van de koeling met een schone vochtige doek (fig. 5.7). Droog met een schone papieren doek.
5. Plaats de product pakken terug mits deze nog houdbaar zijn. Plaats anders nieuwe product pakken.

Volg de instructies op het beeldscherm:

VERWIJDER EN MAAK DE MIXERKOMMEN SCHOON AUB OF GEBRUIK EEN VERVANGENDE SET

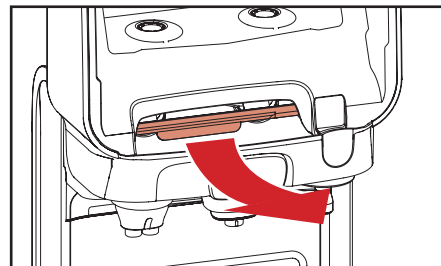

Fig. 5.8 - Trek aan rode hendel

6. Reinig de mixerkommen:
 - a. Trek aan de rode hendel op het uitgiftegedeelte te openen (fig. 5.8).
 - b. Draai de mixerkommen tegen de klok in en trek ze naar u toe om ze te verwijderen (fig. 5.9).
 - c. Indien nodig, verwijder de interne lekbak en reinig hem (fig. 5.10).
 - d. Reinig de mixerkommen en de afdichtingsringen:
 - Stop ze in een vaatwasser, of
 - Week ze voor 15 minuten in warm water met voedselveilig reinigingsmiddel.



Noot:

Houdt u zich aan de voorschriften

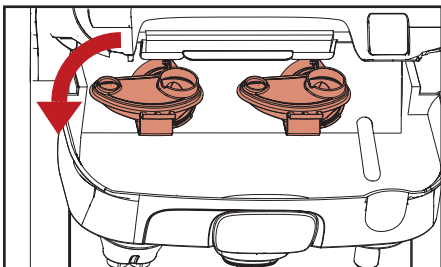

Fig. 5.9 - Verwijder mixerkommen

zoals beschreven op de verpakking van het reinigingsmiddel.

- e. Spoel de mixerkommen en afdichtingsringen onder stromend water en droog ze met een schone papieren doek.

Volg de instructies op het beeldscherm:

PLAATS AUB DE MIXERKOMMEN TERUG EN SLUIT DE CONSOLE TOT U EEN PIEP HOORT

- f. Plaats schone mixerkommen met afdichtingsringen door ze met de klok mee te draaien totdat ze niet meer verder kunnen.

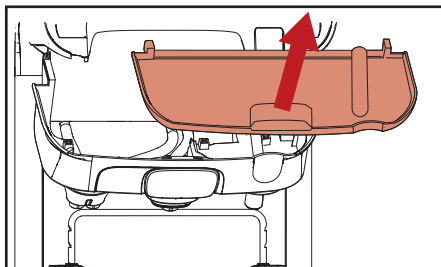

Fig. 5.10 - Verwijder interne lekbak



Let op:

Zorg dat de blauwe afdichtingsringen stevig op de mixerkommen zitten (fig 5.11).

- g. Indien verwijderd, plaats de interne lekbak terug.
- h. Duw het uitgiftedeelte omhoog totdat u een klik hoort.

Volg de instructies op het beeldscherm:

PLAATS AUB DE OPVANGBAK (MIN 4L). DRUK OP ◀ ALS U KLAAR BENT

- 7. Sluit de koelingsdeur
- 8. Plaats de opvangbak (fig. 5.5) onder de uitgiftepunten en druk op ◀.

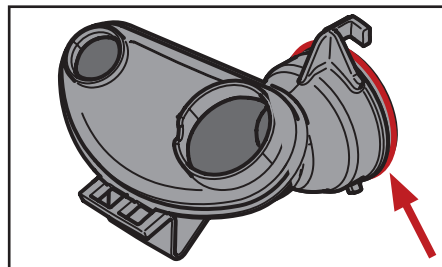

Fig. 5.11 - Mixerkommen afdichting



Waarschuwing:

De vloeistoffen die uit het apparaat stromen zijn heet! Voorkom brandwonden! Houdt handen en andere lichaamsdelen weg van het apparaat tijdens uitgifte.

Volg de instructies op het beeldscherm:

DRUK OP ◀ OM DOOR TE SPOELN

- 9. Druk op ◀ om het spoelen te starten.

De voortgang wordt op het beeldscherm weergegeven. Het apparaat is na voltooiing klaar voor gebruik.

6 - PROGRAMMEREN

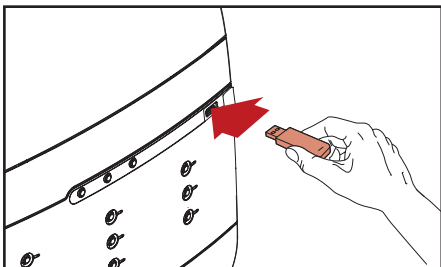

Fig. 6.1 - Plaats operator USB sleutel

Operator modus starten

Plaats de meegeleverde operator USB sleutel (fig. 6.1). De operator modus zal direct opstarten en het eerste menu (**TELLERS**) wordt weergegeven.

De volgende menu's zijn beschikbaar:

- **TELLERS** - tellers uitlezen
- **VOLUME** - volumes aanpassen
- **STERKTE** - sterkte aanpassen
- **DATUM / TIJD** - datum/tijd instellen
- **SCHOONMAAK DAGEN** - reinigingsdagen instellen
- **ECO SETTINGS** - energie spaarstand instellen
- **TELEFOONNUMMER** - telefoonnummers voor operator en service instellen

Het kan zijn dat sommige menu's uitgezet zijn door uw service technicus. Neem contact op met uw Cafitesse systeem leverancier als dit aangepast dient te worden.

Operator modus bediening

(fig. 6.2)

1. ▲ - blader omhoog of verhoog waarde
2. ▼ - blader omlaag of verlaag waarde
3. ⬅ - ga menu in
4. ⬅ - ga terug naar vorige menu
5. **STOP** - ga terug naar vorige menu (2 seconden vasthouden om terug te gaan naar het hoofdmenu)
6. Beeldscherm
7. Aansluiting voor USB sleutel

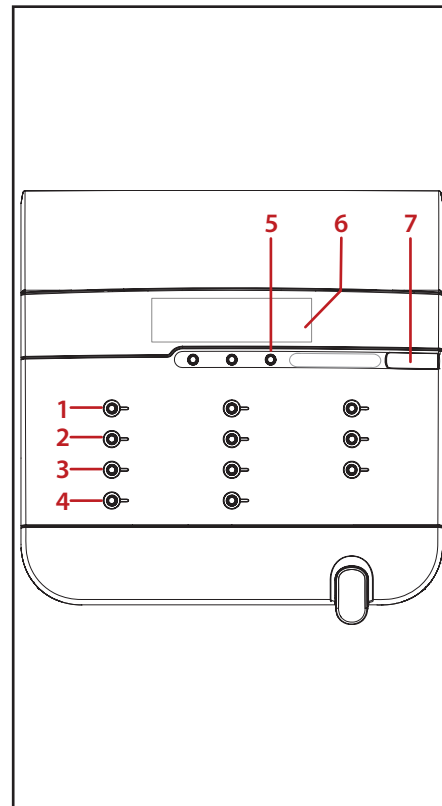

Fig. 6.2 - Operator modus bediening

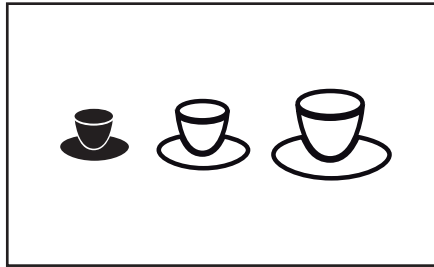

Fig. 6.3 - VOLUME iconen (klein geselecteerd)

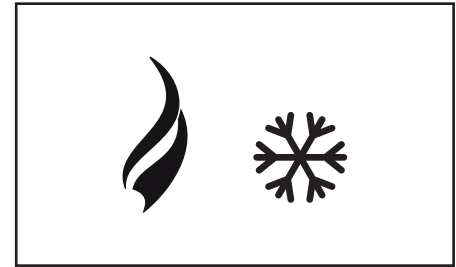

Fig. 6.4 - HEET (links) en KOUD (rechts) iconen

TELLERS

In het **TELLERS** menu heeft u verschillende mogelijkheden om dranktellers uit te lezen:

- Totaal aantal uitgegeven dranken
- Subtotaal per keuzeknop
- Subtotaal **VOLUME** en **KOUD*** per keuzeknop
- Subtotaal **HEET** en **KOUD***

Dranktellers

1. Kies het **TELLERS** menu met ▲ of ▼ en kies ← om erin te gaan.

Het totaal aantal uitgegeven dranken wordt weergegeven:

TOTAAL DRANKJES
123456

afwisselend met:

KIES DRANKJE

2. Druk op een keuzeknop om het subtotaal voor die drank uit te lezen.

Het aantal uitgegeven dranken van uw keuze wordt weergegeven.

Voorkeuze tellers

Druk op de voorkeuze knop **VOLUME** en/ of **KOUD*** voor meer gedetailleerde tellers:

- Druk op de voorkeuze knop **VOLUME**.

Het kleine kop icoon (fig. 6.3) en tellerstand voor klein volume van de geselecteerde drank worden weergegeven.



Noot:

Als u meerdere malen op de voorkeuze knop **VOLUME** drukt, kunt u door de verschillende volume tellerstanden lopen: klein, middel, groot, totaal.

* = koude dranken zijn niet beschikbaar op alle versies

- Druk op de voorkeuze knop **KOUD***

Het **KOUD** icoon (fig. 6.4) en tellerstand voor koude uitgiftes van de geselecteerde drank worden weergegeven.

 **Noot:**
Als u meerdere malen op de voorkeuze knop **KOUD** drukt, kunt u door de verschillende warmte tellerstanden lopen: koud, heet, totaal.

 **Noot:**
U kunt de **VOLUME** en **KOUD** voorkeuze tellerstanden ook combineren voor meer details.

- Druk op **STOP** of  om een niveau terug te gaan in het **TELLERS** menu.
- Druk op een andere keuzeknop om de tellers voor die drank uit te lezen.



VOLUME



In het **VOLUME** menu kunt u de volumes van alle dranken in één keer aanpassen, van -10% tot +10%.

1. Kies het **VOLUME** menu met  of  en kies  om erin te gaan.

Het volgende wordt weergegeven:

VOLUME
+ 8 %

2. Verhoog of verlaag het volume met  en .
3. Bevestig de gekozen waarde met . Het nieuwe volume wordt direct opgeslagen.

 **Noot:**
Als u het volume nogmaals wilt aanpassen drukt u weer op .



STERKTE



In het **STERKTE** menu kunt u de sterktes van alle dranken in één keer aanpassen, van -10% tot +10%.

1. Kies het **STERKTE** menu met  of  en kies  om erin te gaan.

Het volgende wordt weergegeven:

STERKTE
+ 8 %

2. Verhoog of verlaag de sterkte met  en .
3. Bevestig de gekozen waarde met . De nieuwe sterkte wordt direct opgeslagen.

 **Noot:**
Als u de sterkte nogmaals wilt aanpassen drukt u weer op .

DATUM / TIJD

U kunt de datum en tijd instellen in het **DATUM / TIJD** menu.

 **Noot:**
De tijd dient aangepast te worden bij het begin en einde van de zomertijd.

1. Kies het **DATUM / TIJD** menu met ▲ of ▼ en kies ← om erin te gaan.

De datum en tijd instellingen worden weergegeven. De maand knippert.

2. Gebruik ▲ en ▼ om de juiste waarde in te stellen.
3. Druk op ← om naar het volgende veld te gaan.
4. Herhaal stappen 1 en 2 voor alle velden:

MAAND → DAG → JAAR
MINUTEN ← UREN ←

5. Als alle velden ingesteld zijn, ziet u de tijd.

 **Noot:**
Als het apparaat langdurig uit is geschakeld, dient de datum en tijd opnieuw ingesteld te worden.

SCHOONMAAK DAGEN

U kunt de weekdays instellen waarop het apparaat gereinigd of gespoeld moet worden in het **SCHOONMAAK DAGEN** menu.

Kies het **SCHOONMAAK DAGEN** menu met ▲ of ▼ en kies ← om erin te gaan.

Er zijn twee submenu's:

- **SCHOONMAKEN** - "Reinigen & Spoelen" dagen instellen
- **SPOELEN** - "Spoelen" dagen instellen



Let op:

Om de voedselveiligheid te garanderen, is het verplicht om het "Reinigen & Spoelen" programma minimaal één keer per week uit te voeren. Bij de Melk-Koffie versie dient u ook nog het "Spoelen" programma één keer per week uit te voeren.

Reinigingsdagen vaststellen

Als u een Koffie-Koffie versie heeft dient het apparaat minimaal één keer in de week het "Reinigen & Spoelen" programma te draaien. U bent vrij in de dag keuze hiervoor.

Als u een Melk-Koffie versie heeft dient het apparaat het "Reinigen & Spoelen" en het "Spoelen" programma minimaal één keer per week te draaien. Tussen deze programma's dient een maximum interval van 4 dagen te zitten. De onderstaande tabel geeft aan welke dagen gecombineerd kunnen worden (rood = Reinigen & Spoelen, grijs = Spoelen).

Zo	Ma	Di	Wo	Do	Vr	Za
Zo	Ma	Di	Wo	Do	Vr	Za
Zo	Ma	Di	Wo	Do	Vr	Za
Zo	Ma	Di	Wo	Do	Vr	Za
Zo	Ma	Di	Wo	Do	Vr	Za
Zo	Ma	Di	Wo	Do	Vr	Za
Zo	Ma	Di	Wo	Do	Vr	Za



Noot:

Er kunnen meer reinigingsdagen worden ingesteld dan vereist.

Dagen voor "Reinigen & Spoelen" instellen

1. Gebruik ▲ of ▼ om het **SCHOONMAKEN** submenu te kiezen.

Het icoon geeft de actieve dag(en) voor reiniging weer:

SUN MON TUE WED THU FRI SAT

◆ **SCHOONMAKEN:**

2. Druk op  om het submenu in te gaan.

Het icoon wordt weergegeven onder **SUN** (zondag):

SUN MON TUE WED THU FRI SAT

SCH. SET:

3. Gebruik ▲ of ▼ om het icoon naar de dag te verplaatsen die u wilt (de) activeren.
4. Druk op  om de geselecteerde dag te (de)activeren.

Het icoon verschijnt onder de actieve dag(en).

◆ **Noot:**
U kunt meerdere dagen tegelijk instellen.

5. Druk op **STOP** of  om een niveau terug te gaan in het **SCHOONMAAK DAGEN** menu.

◆ **Noot:**
"Reinigen & Spoelen" dient minimaal één keer per week te worden uitgevoerd.

Dagen voor "Spoelen" instellen

1. Gebruik ▲ of ▼ om het **SPOELEN** submenu te kiezen.

Het icoon geeft de actieve dag(en) voor spoelen weer:

SUN MON TUE WED THU FRI SAT

◆ **SPOELEN:**

2. Druk op  om het submenu in te gaan.

Het icoon wordt weergegeven onder **SUN** (zondag):

SUN MON TUE WED THU FRI SAT

SP. SET:

3. Gebruik ▲ of ▼ om het icoon naar de dag te verplaatsen die u wilt (de) activeren.
4. Druk op  om de geselecteerde dag te (de)activeren.

Het icoon verschijnt onder de actieve dag(en).

◆ **Noot:**
U kunt meerdere dagen tegelijk instellen.

5. Druk op **STOP** of  om een niveau terug te gaan in het **SCHOONMAAK DAGEN** menu.

ECO SETTINGS

U kunt het stroomverbruik verlagen door middel van het **ECO SETTING** menu. Deze instellingen zijn alleen van toepassing gedurende periodes dat het apparaat niet gebruikt wordt.

Kies het **ECO SETTINGS** menu met  of  en kies  om erin te gaan.

Er zijn vier submenu's:

- **ECO AAN/UIT**
- **ECO START**
- **ECO EINDE**
- **ECO TEMPERATUUR**

Zelflerende ECO modus

Voor optimale energiebesparing is de Cafitesse Excellence uitgerust met een zelflerende ECO modus. Als de ECO modus aan staat, zal het apparaat automatisch de ECO start- en eindtijd aanpassen aan het daadwerkelijke gebruik. Voorbeeld: als de ECO starttijd is ingesteld op 18:00 uur maar het apparaat nooit na 17:30 uur wordt gebruikt, dan zal automatisch de starttijd geleidelijk veranderen naar 17:30 uur.

Uw Cafitesse systeem leverancier kan deze functie uitzetten indien u er geen gebruik van wilt maken.



Noot:

Als de ECO modus actief is zal de tekst **ECO** worden weergegeven.



Noot:

Het apparaat komt weer beschikbaar zodra u op een knop drukt. Uw Cafitesse systeem leverancier kan dit uitzetten indien u het apparaat niet wilt gebruiken tijdens ECO modus.

Aan-/uitzetten ECO modus

1. Gebruik ▲ of ▼ om het **ECO AAN/UIT** submenu te kiezen en druk op ←.

De huidige status wordt weergegeven.

2. Gebruik ▲ of ▼ om **AAN** of **UIT** te kiezen.
3. Druk op ← om uw keuze te bevestigen.
4. Druk op **STOP** of ← om een niveau terug te gaan in het **ECO SETTINGS** menu.

 **Noot:**
Standaard staat de ECO modus aan tussen 19:00 en 7:00 uur.

ECO start en eindtijd instellen

 **Noot:**
Deze submenu's worden alleen weergegeven als de ECO modus aan staat.

1. Gebruik ▲ of ▼ om het **ECO START** of **ECO EINDE** submenu te kiezen.

De huidige ECO tijd wordt weergegeven.

2. Druk op ← om het submenu in te gaan.

De uur instelling knippert en is actief.

3. Gebruik ▲ of ▼ om de juiste tijd (uren) in te stellen.
4. Bevestig met ←.

De minuut instelling knippert en is actief.

5. Gebruik ▲ of ▼ om de juiste tijd (minuten) in te stellen.
6. Bevestig met ←.

De nieuwe ECO tijd wordt weergegeven.

ECO boiler temperatuur instellen

 **Noot:**
Dit submenu wordt alleen weergegeven als de ECO modus aan staat.

1. Gebruik ▲ of ▼ om het **ECO TEMPERATUUR** submenu te kiezen.

De huidige ECO boiler temperatuur wordt weergegeven.

2. Druk op ← om het submenu in te gaan.

De temperatuur instelling knippert.

3. Gebruik ▲ of ▼ om de gewenste temperatuur in te stellen.
4. Bevestig met ←.

De nieuwe ECO boiler temperatuur wordt weergegeven.

 **Noot:**
Hoe lager de ECO temperatuur staat, hoe langer het duurt voordat het apparaat volledig functioneel is na de ECO modus.

TELEFOONNUMMER

U kunt telefoonnummers van de operator en service instellen in dit menu.

U kunt ook kiezen of deze nummers getoond worden bij:

- reiniging nodig (operator)
- product pak leeg (operator)
- storing opgetreden (service)

Kies het **TELEFOONNUMMER** menu met ▲ of ▼ en kies ← om erin te gaan.



Noot:

Elk telefoonnummer moet uit 10 cijfers bestaan.

Het volgende wordt weergegeven:

OPERATOR NR: 0123456789

Er zijn vier submenu's:

- **TOON OPERATOR NR**
- **TOON SERVICE NR**
- **OPERATOR NR**
- **SERVICE NR**

Aan-/uitzetten telefoonnummers

1. Gebruik ▲ of ▼ om het **TOON OPERATOR NR** of **TOON SERVICE NR** submenu te kiezen en druk op ←.

J (ja) of **N** (nee) wordt weergegeven.

2. Gebruik ▲ of ▼ om **J** te kiezen voor telefoonnummer tonen of **N** voor telefoonnummer niet tonen.
3. Bevestig met ←.

De nieuwe instelling wordt weergegeven.

Telefoonnummers instellen

1. Gebruik ▲ of ▼ om het **OPERATOR NR** of **SERVICE NR** submenu te kiezen en druk op ←.

Het telefoonnummer wordt weergeven. Het eerste cijfer knippert:

O: 0123456789



Noot:

O = operator, **S** = service

2. Gebruik ▲ of ▼ om het eerste cijfer aan te passen.
3. Bevestig met ←.







Zodra het eerste cijfer bevestigd is zal het tweede cijfer gaan knipperen:

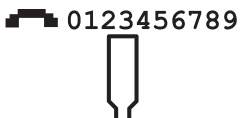

O: 0123456789

4. Herhaal stappen 2 en 3 totdat alle 10 de cijfers zijn ingeteld.

Het nieuwe telefoonnummer wordt weergegeven.

7 - PROBLEMEN OPLOSSEN

Melding	Oorzaak	Oplossing
	Het product pak is: 1. leeg 2. foutief geplaatst 3. niet aanwezig	1. Vervang het product pak, <i>zie pagina 11</i> . 2. Controleer of het product pak correct is geplaatst, <i>zie pagina 11</i> . 3. Plaats een product pak. Bel de operator als een telefoonnummer wordt weergegeven.
	Het water in de boiler is nog niet voldoende opgewarmd.	<ul style="list-style-type: none"> De uitgifte van dranken blijft geblokkeerd totdat de juiste temperatuur is bereikt.
	De drankuitgifte is geblokkeerd doordat de LOCK/Clear-Error knop ingedrukt is.	<ul style="list-style-type: none"> Druk nogmaals op de LOCK/Clear-Error knop om het apparaat vrij te geven, <i>zie pagina 14</i>. (optie) Plaats de USB vrijgavesleutel om het apparaat tijdelijk vrij te geven, <i>zie pagina 14</i>.
	Het apparaat dient gereinigd te worden.	<ul style="list-style-type: none"> Voer het reinigingsprogramma dezelfde dag nog uit, <i>zie pagina 16</i>. Bel de operator als een telefoonnummer wordt weergegeven.
	De drankuitgifte is geblokkeerd omdat het apparaat niet op tijd is gereinigd.	<ul style="list-style-type: none"> Start het reinigingsprogramma onmiddellijk, <i>zie pagina 16</i>. Bel de operator als een telefoonnummer wordt weergegeven.
	Het waterfilter dient vervangen te worden.	<ul style="list-style-type: none"> Neem contact op met service om het waterfilter te laten vervangen.

Melding	Oorzaak	Oplossing
 <p>ECO</p>	Drankuitgifte is geblokkeerd omdat het apparaat in ECO modus staat.	<ul style="list-style-type: none"> • De ECO modus zal vanzelf eindigen op de ingestelde eindtijd, <i>zie pagina 25</i>. • (<i>optie</i>) Druk op een keuzeknop. Het water zal worden opgewarmd en de drank zal worden uitgegeven zodra de juiste temperatuur is bereikt. Na 10 minuten zonder gebruik zal de ECO modus weer hervatten.
 0123456789 Err 11/17/18/19	Water systeem fout	<ul style="list-style-type: none"> • Controleer de watertoevoer naar het apparaat, open de kraan volledig. • Druk op de LOCK/Clear-Error knop. Neem contact op met service als de fout blijft bestaan.
 0123456789 Err 30	Koeling fout	<ul style="list-style-type: none"> • Controleer de ventilatie en omgevingstemperatuur en reinig, indien nodig, het condensatierooster. • Druk op de LOCK/Clear-Error knop. Neem contact op met service als de fout blijft bestaan.
Err 60/61/63	Mixerkom(men) niet gedetecteerd	<ul style="list-style-type: none"> • Controleer of de mixerkommen correct zijn geplaatst. • Controleer of het uitgiftegedeelte correct gesloten is. Neem contact op met service als de fout blijft bestaan.
Er lekt water uit een uitgiftepunt.	Kalkdeeltjes zorgen ervoor dat het uitgifteventiel niet kan sluiten.	<ul style="list-style-type: none"> • Voer het "Spoelen" programma uit, <i>zie pagina 17</i>. Neem contact op met service als de fout blijft bestaan.
Het apparaat reageert niet bij het indrukken van een knop of het gebruiken van de sterkte schuif	De software is vastgelopen.	<ul style="list-style-type: none"> • Reset het apparaat: Haal de stekker uit de wandcontactdoos en wacht 5 seconden alvorens hem terug te plaatsen. Neem contact op met service als de fout blijft bestaan.

8 - SPECIFICATIES

Versies*	Koffie-Koffie	Melk-Koffie
	Koffie-Koffie met Koud	Melk-Koffie met Koud
	Koffie-Koffie met Light Guidance	Melk-Koffie met Light Guidance
	Koffie-Koffie met Koud & Light Guidance	Melk-Koffie met Koud & Light Guidance
Afmetingen		
	Hoogte	Deur gesloten: 692 mm (Deur open: 920 mm)
	Breedte	380 mm
	Diepte	524 mm
Gewicht		
	leeg	38.5 kg
	gevuld	49 kg
Maximum kop/kan hoogte		
	Kop:	157 mm
	Kan:	157 mm (met lekbak)
		207 mm (zonder lekbak of bij gebruik van de <i>optionele</i> kannenverhoging)
Ingrediënt capaciteit		
		2 wegwerp Bag-in-Box (BIB) ingrediënt pakken met een inhoud van:
		2 liter, of
		1.25 liter, of
		0.75 liter
Drank capaciteit		300 koppen van 100 ml per uur bij 3.3 kW (230V)
Boiler inhoud		6 liter

Standaard wateraansluiting	1/2" of 3/8" wateraansluiting met 3/4" BSP koppelstuk Drinkwatertoevoer met stopventiel Max. water invoertemperatuur 60°C
Dynamische druk	Min. 0.08 MPa bij 10 l/min
Statische druk	Max. 1.0 MPa
Aansluiting voor heet water	Alleen via koperen leidingen
Aansluiting waterkoeler	Dynamische druk: min. 0.08 MPa bij 1.2 l/min
Koelmiddel	0.035 kg R134a
Elektrische Specificaties	<ul style="list-style-type: none"> • Aansluiting via netsnoer - lengte 1,80 m • Directe aansluiting alleen via speciale stroomschakelaar conform de veiligheidsvoorschriften <p>Zie het typeplaatje aan de achterzijde van de machine voor het aansluitvermogen.</p> <p>1-fase Europa: max. 3.3 kW bij 230-240 VAC (16A) 3-fase Europa: max. 8.9 kW bij 400 VAC (3×16A)</p>
Milieuspecificaties	
Geluidsniveau	Het met A geëvalueerde geluidsdrukkniveau van de dispenser bedraagt minder dan 48 dB.
Omgevingstemperatuur voor installatie & gebruik	Tussen 5°C en 32°C
Compliance	VDE, CE (2006/42/EC machine richtlijn, 2004/108/EC richtlijn over elektromagnetische compatibiliteit, 2002/72/EC voedselveiligheid)

De fabrikant behoudt het recht specificaties te wijzigen zonder kennisgeving vooraf.

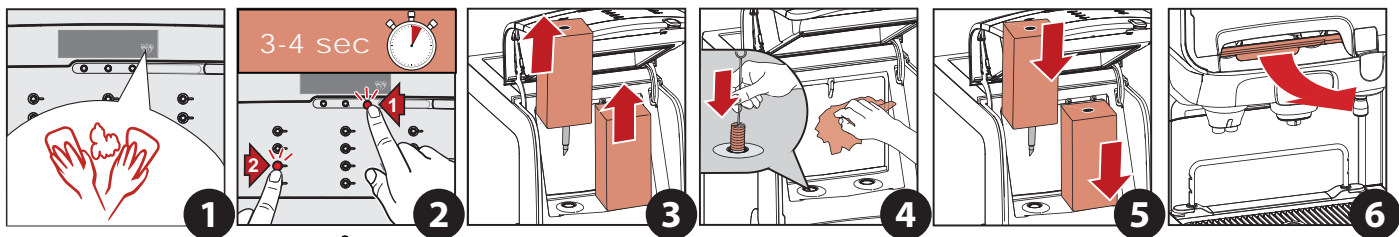

ALLEEN SPOELEN (OPTIONEEL)

